

SMARTBOX+ SERVICEBOX+ SMARTBOX PRO

Drie verschillende deksels,
100% uitwisselbaar!



100% TEVREDEN OPDRACHTGEVERS

Volledig uitwisselbaar

De dekselsets van de Smartbox+, Smartbox Pro en Servicebox+ zijn volledig uitwisselbaar. Ook achteraf kun je dit nog aanpassen. Is je opdrachtgever niet voor 100% tevreden, dan kun je dit alsnog corrigeren. Voor ieder type vloerafwerking is een passende deksel beschikbaar. Of het nu gaat om tapijt, pvc, hout, steen of een gietvloer, in alle gevallen is er een oplossing beschikbaar.

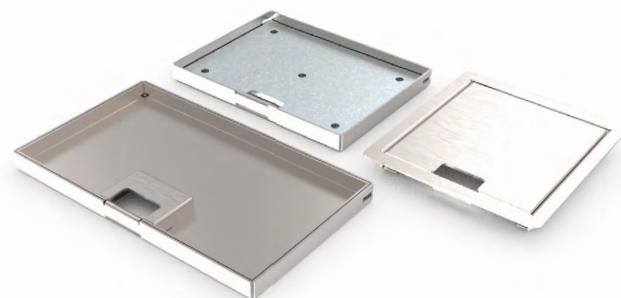
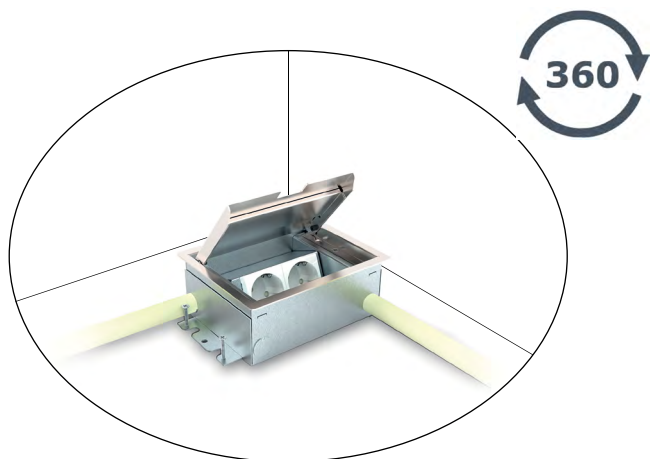

360 graden aansluitbaar

Eerder was het vrijwel onmogelijk om vloerdozen in hoeken van ruimtes of strak tegen de wand te plaatsen, omdat voeding altijd vanaf de achterzijde moest komen. Met de HPL Smartboxen en Serviceboxen is dat verleden tijd. Deze zijn 360 graden aansluitbaar, waardoor je ze op elke gewenste plek in de ruimte kunt installeren.

Je kunt de bekabeling aan alle vier de zijden invoeren, en de bedrading loopt intern eenvoudig door. Zo realiseer je een veilige en nette installatie, volledig afgestemd op jouw project.

Voor én na het storten in hoogte stelbaar

Voordat de dekvloer gestort gaat worden, kan de box door middel van de vier stelschroeven op de juiste hoogte gezet worden. Na het fixeren van de box, kan direct de vloer gestort worden. Ook bij het monteren van de deksel is er altijd voldoende stelbaarheid aanwezig, zodat het eindresultaat in alle gevallen optimaal is!

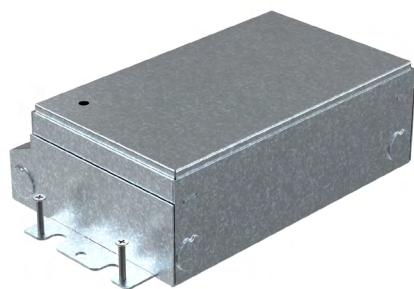
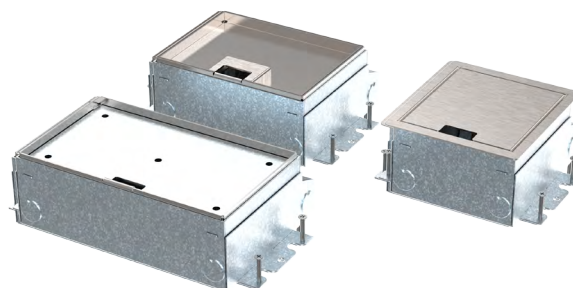

Geleverd inclusief metalen stortplaat

De HPL Smartbox+, Smartbox Pro en Servicebox+ worden geleverd met een metalen stortplaat. Doordat het metaal niet hecht aan het beton, is deze zeer eenvoudig te verwijderen. Resultierend in een zeer strakke sparing voor een nagenoeg naadloos eindresultaat.

TOEPASSINGEN EN RESULTAAT

Smartbox+ i.c.m. tapijt

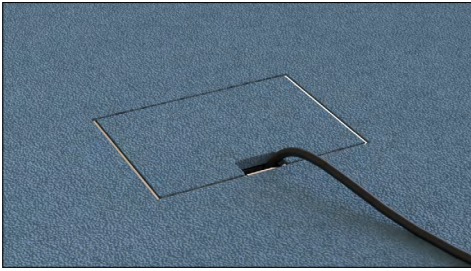

Smartbox Pro i.c.m. tapijt

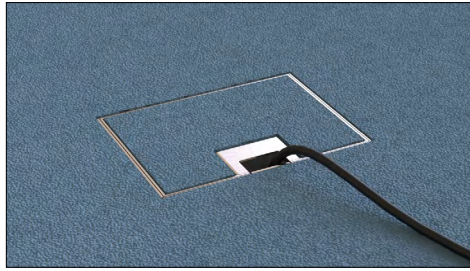

Servicebox+ i.c.m. tapijt

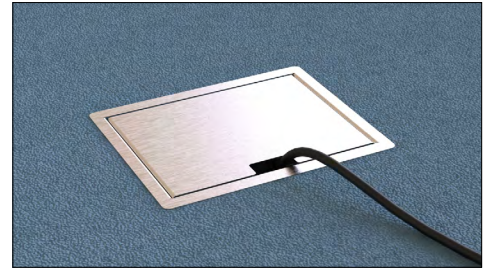

Smartbox+ i.c.m. parket



Smartbox Pro i.c.m. parket

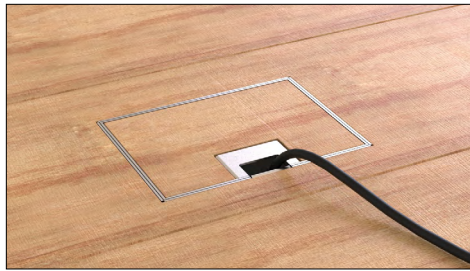

Servicebox+ i.c.m. parket



Smartbox+ i.c.m. tegelvloer



Smartbox Pro i.c.m. tegelvloer

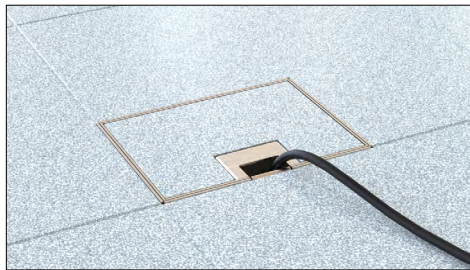

Servicebox+ i.c.m. tegelvloer

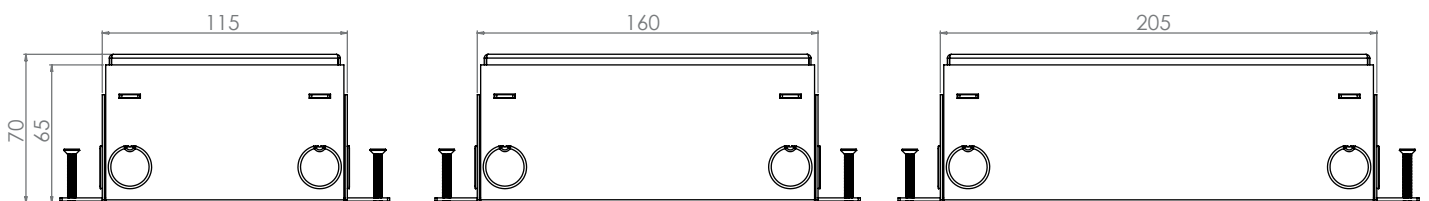
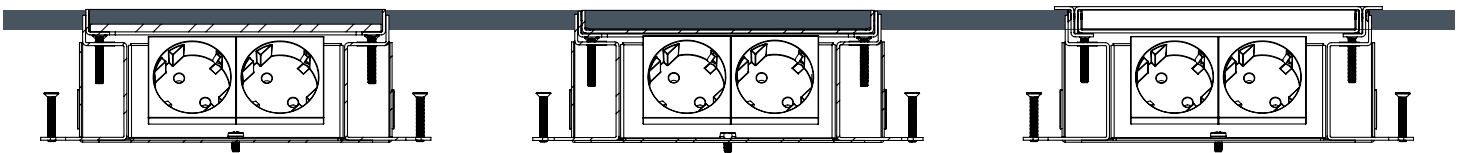

COMPACTE OPLOSSING TOT EN MET 3 AANSLUIPTUNTEN

SERVICEBOX+

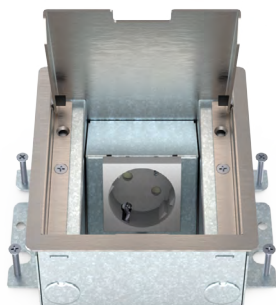

SMARTBOX PRO

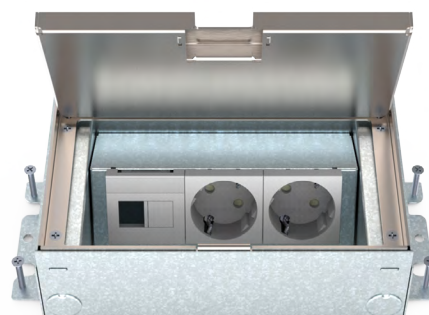
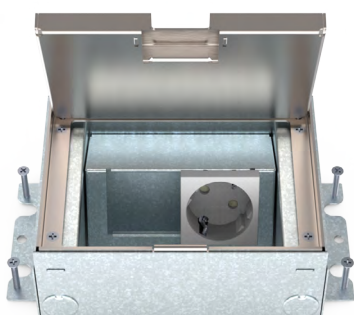
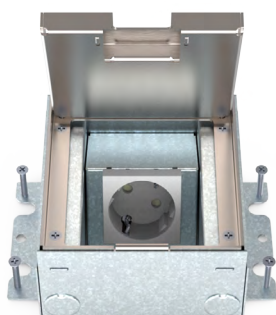

SMARTBOX+

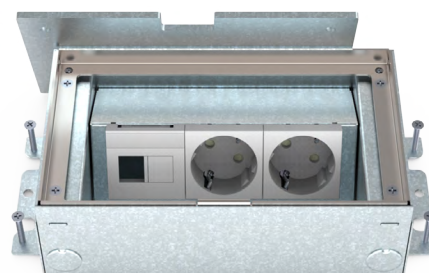
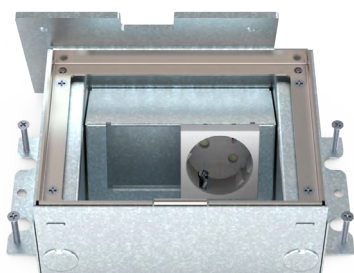
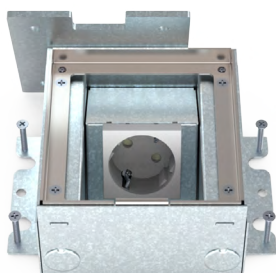

	Servicebox+*	Smartbox Pro*	Smartbox+*
1-voudig 1x WCD	581.0011	582.0011	583.0011
2-voudig 1x WCD + 1x M45 leeg	581.0021	582.0021	583.0021
2-voudig 2x WCD	581.0022	582.0022	583.0022
2-voudig 1x WCD + 2x Data uitsparing	581.0121	582.0121	583.0121
3-voudig 2x WCD + 1x M45 leeg	581.0032	582.0032	583.0032
3-voudig 3x WCD	581.0033	582.0033	583.0033
3-voudig 2x WCD + 2x Data uitsparing	581.0132	582.0132	583.0132
4-voudig 2x WCD + 2x M45 leeg	581.0042	582.0042	583.0042
4-voudig 2x WCD + 2x Data uitsparing	581.0242	582.0242	583.0242

*Ook verkrijgbaar in penaaarde (BE/FR) uitvoering. Voeg een 'B' toe aan het artikelnummer.