

HPL MULTIBOX

Compleet naar wens samen
te stellen met krachtstroom, water en lucht!



DE KRACHT VAN DE HPL MULTIBOX

MULTifunctioneel inzetbaar

De HPL Multibox is op allerlei locaties toepasbaar, denk hierbij aan winkelcentra, productie-/fabriekshallen, evenementenhallen en overige horeca locaties.

De robuustheid van de Multibox is eenvoudig aan te passen aan de toepassing. Van een basisuitvoering met 350 kilogram draagkracht tot een ultieme uitvoering met 2000 kilogram aan draagvermogen.

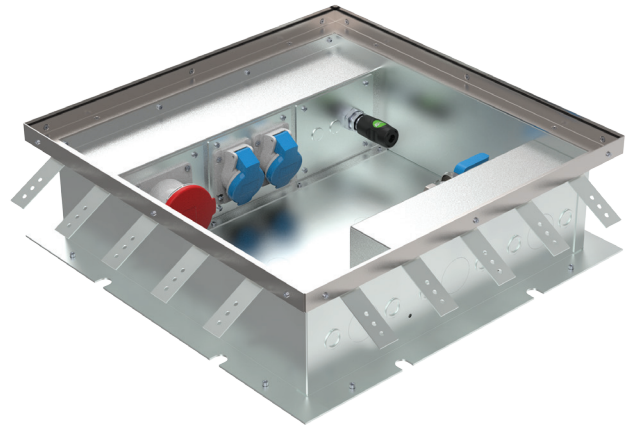
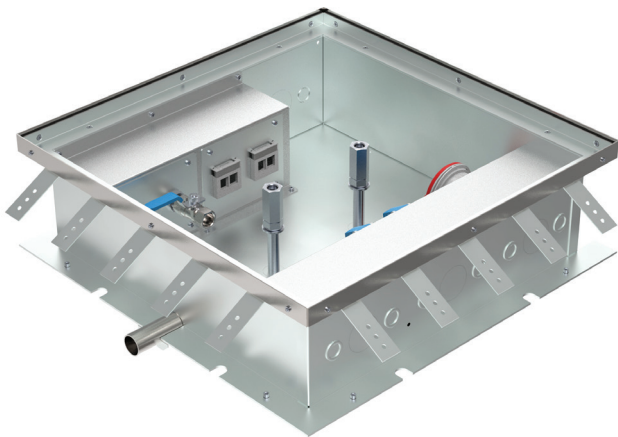

Zelf samenstellen met stroom, data, lucht en water

De basis behuizing van de HPL Multibox is helemaal leeg en modulair in te vullen. Allereerst kan een keuze gemaakt worden tussen een behuizing met of zonder waterafvoer.

Hierna worden de inbouwpanelen geplaatst, welke voorzien kunnen worden van specifieke inzetramen. Denk bijvoorbeeld aan een wateraansluiting, perslucht en/of krachtsstroom (CEE 32A of 63A). Natuurlijk kun je ook kiezen voor een WCD 230V en/of data aansluitingen.

Standaard en Heavy Duty (HD) dekselset

De HPL Multibox is te voorzien van twee typen dekselsets. De standaard deksel beschikt over een draagkracht tot 350 kilogram. De Heavy Duty deksel is stukken zwaarder (letterlijk) uitgevoerd en is daardoor geschikt tot 1000 kilogram aan puntbelasting.

1000 kilogram aan draagkracht niet voldoende? Op het moment dat er draagbouten aangebracht worden onder de Heavy Duty deksel en deze op een juiste manier afgesteld worden, kan de draagkracht oplopen tot 2000 kilogram. Perfect voor een productiehal met heftrucks!

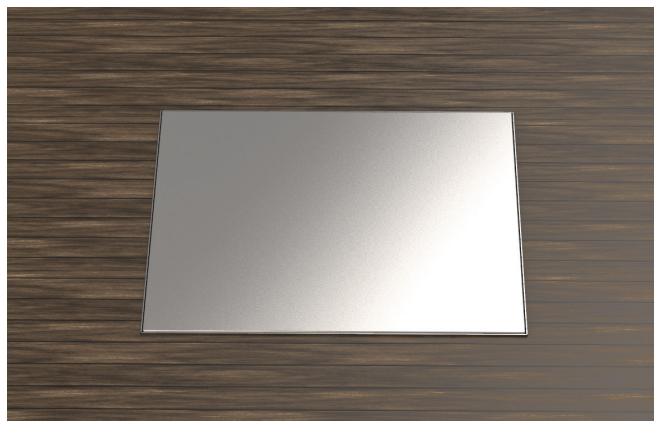
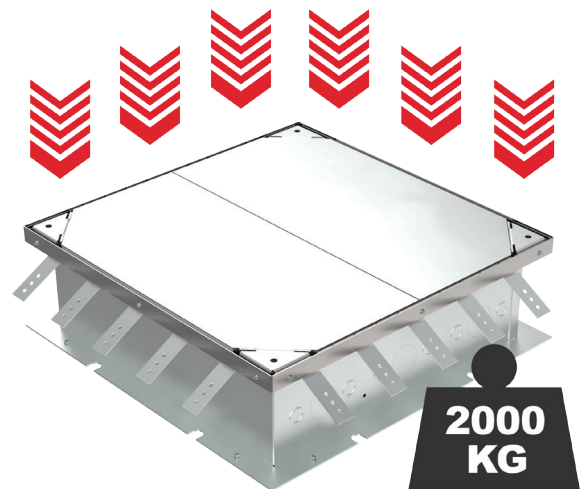

Voor verschillende vloerafwerkingen en nat reinigen

Op veel locaties waar de HPL Multibox in de vloer zit, wordt door middel van een schrobmachine gereinigd. Op het moment dat de box niet in gebruik is, kan deze voorzien worden van een IP54 afdekplaat. Op dat moment is het dus ook geschikt voor natte reiniging.

Op deze afdekplaat kan tevens de vloerafwerking geplaatst worden, zodat het vloeroppervlak als één geheel doorloopt. Ideaal voor flexibel gebruik!

BASISCOMPONENTEN EN AFMETINGEN

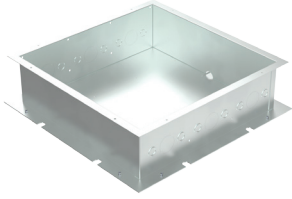

Multibox basisdoos standaard 630.0010

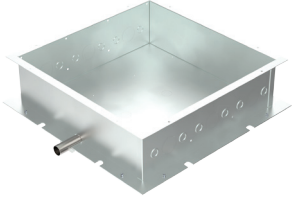

Multibox basisdoos met waterafvoer 630.0011

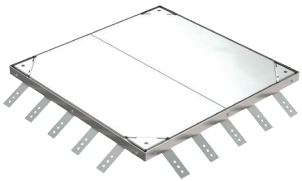

Multibox dekselset standaard
Draagkracht tot 350 kilogram 630.0020

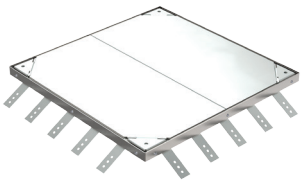

Multibox dekselset heavy Duty (HD)
Draagkracht tot 1000 kilogram 630.0021



Draagbouten voor Heavy Duty deksel
Draagkracht tot 2000 kilogram 101.0060



Multibox afdeekplaat RVS (IP54) 630.0050

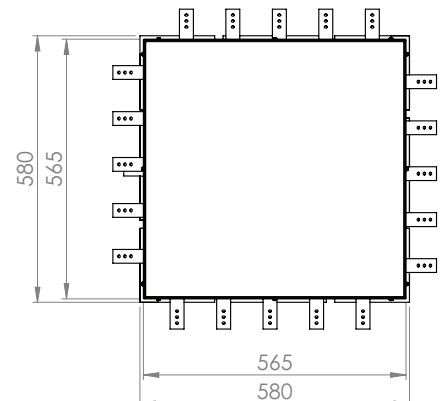
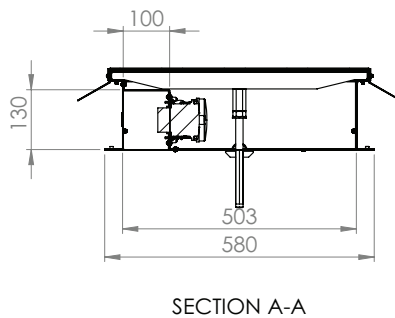
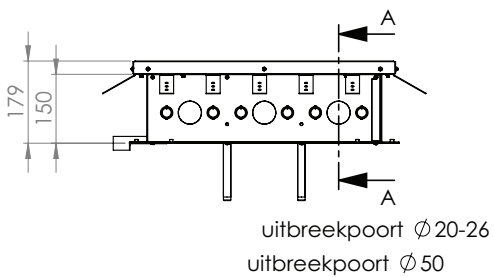

INBOUWPANELEN EN INZETRAMEN



Multibox inbouwpaneel 3-voudig 630.0030



Multibox inbouwpaneel 2-voudig 630.0031

Multibox inbouwpaneel 1-voudig 630.0032

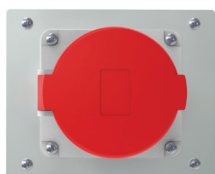
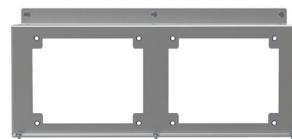

Inzetraam 2x WCD 16A randaarde IP44 630.0040

Inzetraam 1x kracht CEE 32A IP44 630.0041

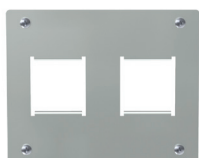

Inzetraam 1x kracht CEE 63A IP67 630.0042

Inzetraam 2x M45 leeg 630.0043

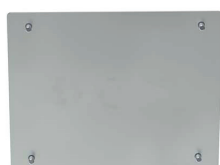
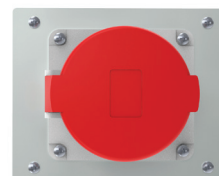

Inzetraam 3x uitdrukpoort Ø20mm 630.0044

Inzetraam blindplaat 630.0045

